

Árajánlat

Gyártó

iSauna Design Kft.

Cím: 9174 Dunaszeg, Liget u. 11.

Tel.: +36 96 312 230

E-mail: info@szaunagyartas.hu

Swift: OTPVHUB

IBAN Eur: HU 40 1176 3378 4225 3882 0000 0000

IBAN Huf: HU 79 1173 7007 2073 2756 0000 0000

Dátum:

Kapcsolattartó: iSauna Design Kft.

E-mail: info@szaunagyartas.hu

Tel.: +36 96 312 230

Ügyfél:

Név:

Cím:

Tel.:

E-mail:

Tisztelt Ügyfelünk!





Ezúton köszönjük Önnek, hogy megtiszteltek minket bizalmukkal és vásárlási szándékukkal cégünket keresték fel. Meggyőződésünk, hogy jól választottak. Nemzetközi TÜV minősítésű gyártási technológiánk lehetővé teszi, hogy az ügyfelek bármely egyedi elképzelését precízen meg tudjuk valósítani. Figyelembe vesszük a helyszín adottságait és tanácsadásunkkal segítjük Önt a legjobb megoldás megtalálásában.





A kép illusztráció



Gyártás mérnöki megoldásokkal







| Fő paraméterek | |
|----------------|----------------------------------|
| Szauna típusa | MySauna beltéri kombinált szauna |
| Férőhely | 2-4 fő |
| Méret | 170 x 170 x 225 cm |

| Falszerkezet | |
|---|---|
| Faanyag szerkezethez lucfenyőből 86x43 mm |  |
| Alukraft hőtükrös fólia falban, tetőben |  |
| Purenit szauna keret alaphoz 2440x1220x20 mm |  |
| Rockwool Multirock közetgyapot 75 x 600 x 1000 mm |  |

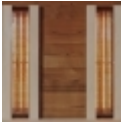
| Tetőszerkezet | |
|---|---|
| Faanyag szerkezethez lucfenyőből 43x43 mm |  |
| Alukraft hőtükrös fólia falban, tetőben |  |
| Knauf ekoboard hőszigetelés 75 mm |  |

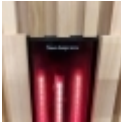

Gyártás mérnöki megoldásokkal





| Burkolatok | | |
|------------------|--|---|
| Külső burkolat | I. osztályú Kanadai vörös cédrus lambéria 15 x 98 mm minimál, U profil |  |
| Belső burkolatok | I. osztályú Kanadai vörös cédrus lambéria 15 x 98 mm minimál, U profil |  |

| Szauna elemek | | |
|---------------|---|---|
| Padozat | I. osztályú Finn rezgő nyárfa padozat 28x90 mm |  |
| Háttámla | Modern stílusú háttámla (2 oldalon lefutó, álló, élezett) (/pár) |  |
| Lábrács | I. osztályú Finn rezgő nyárfa lábrács 28x90 mm |  |
| Szaunakályha | HARVIA fekete fali 9 kW  Pattintott szaunakő 5-10cm |  |
| Infrapanelok | Philips Vitae Dr Fischer infrapanel Schott Nextrema® - 500W |  |
| Vezérlés | iSauna Home intelligens vezérlés érintőképernyős előlappal |  |
| Víztálca | Víztálca normál méretű szaunakályhákhoz |  |

Gyártás mérnöki megoldásokkal



| Szauna elemek | | |
|---------------------------|---|---|
| Védőkeret szaunakályhához | Fa kályhavédőkeret Harvia Vega / Wall szaunakályhához |  |

| Nyílászárók | | |
|-------------------|--|---|
| Külső nyílászárók | <p>8 mm ESG (edzett), Víztisztá üveg (3db)</p> <p> Üveg-Üveg Pánt GX990.2</p> <p> iSauna, egyedi fa fogantyú</p> |  |

| Villamosság | | |
|--------------------------|--|---|
| Villamossági szekrény | Komplett villanyszerelési anyagok (megszakítók, sínek és főkapcsoló) |  |
| Világítástechnika | Kanlux Seidy spotlámpa szett - 2-es, fekete |  |
| Légtechnika | Elhúzzható fa szellőztető |  |
| Villanyszerelési kábelek | Beltéri szauna kábelszükséglete |  |

| Tartozékok | | |
|------------|---|---|
| Tartozékok | Luxus Szauna kellék szett - fekete (vödör, kanál, homokóra, higrométer) |  |

Gyártás mérnöki megoldásokkal

| Tartozékok | | |
|------------|---|---|
| Tartozékok | Normál fejtámla |  |
| Extrák | Bluetooth zenei hangrendszer (1 db bluetooth erősítő, 2 db IP védett hangfal) |  |
| Extrák | RGB Led pad alatti hangulatvilágítás, távirányítóval (5 m ² -ig) |  |

| Végösszeg | |
|---|------------------|
| Nettó viszonteladói ár | 16 250 EUR + ÁFA |
| Speciális kedvezményes nettó ár - 15 napig érvényes | 11 600 EUR + ÁFA |
| Összesen | 11 600 EUR + ÁFA |

| | |
|---|---|
| Tartozékok, szállítás, beszerelés, beüzemelés | Az ár nem tartalmazza a szállítás és szerelés költségeit. Az ár nem tartalmazza a professzionális csomagolást, árajánlatot konzultáció után tudunk adni. A tartozékokat az ár tartalmazza. |
| Megjegyzések | Egyedi rajz: Van / További felmérést igényel: Nem |

Gyártás mérnöki megoldásokkal

Az ügyfélnek kell biztosítania:

- Villamos betáp hálózat kiépítése: javasolt 3x400V, 3x16A, C16 megszakító, 5x4 vagy 5x2,5 szilikon kábel
- A szauna ellátására szolgáló villamossági biztosíték tábla kiépítése áram-védőkapcsolóval (Érintésvédelmi relé/Fí relé)
- A szaunatér padlójának hidegburkolása
- Az esetleges bejelentési kötelezettségek, építési engedélyek beszerzése
- Parkolás biztosítása teherautónak
- Helyszín akadálymentes megközelíthetőségének biztosítása (esetleg daru biztosítása)
- Szemétkonténer biztosítása esetenként
- A vezérléshez kapcsolódó applikáció rendeltetészerű működése érdekében Megrendelő köteles biztosítani az otthoni hálózatra történő kapcsolódás technikai feltételeit, és a kapcsolat létesítéséhez szakember közreműködését köteles igénybe venni. Ennek elmaradása esetén az iSauna Design Kft. az applikáció megfelelő működéséért felelősséget nem vállal.

Fizetési ütemezés és szállítás

| | | |
|----------------------------|------------------------------------|-------------------|
| Megrendeléskor | 50% | Banki átutalással |
| Üzemben történő átvételkor | 50% | Banki átutalással |
| Szállítási határidő | Megrendeléstől számított 60-90 nap | |

Garanci tájékoztató

Garancia:

- Szerkezeti felépítmény (Külső szerkezet): 5 év
- Vezérlés, hő szenzor: 1 év
- Philips Vitae / Dr. Fischer infra panelek gyártói garancia: 5 év
- Harvia kályhák gyártói garancia: 2 év
- Légtechnika/klíma gyártói garancia: 36 hónap
- Festés: 6 hónap

A környezet és időjárás ingadozása a sötétglák halmazállapota megváltozhat, ez a szauna működését, élettani hatását nem befolyásolja, így garanciát a sötétglákra, sófalakra nem vállalunk.

Nem terjed ki a garancia:

- rendellenes használat következtében bekövetkező károkra
- karbantartás hiányára visszavezethető károkra,
- feszültség ingadozás, közvetett, vagy közvetlen természeti csapások következtében bekövetkezett meghibásodásokra,
- a természetes elhasználódás következtében cserére szoruló alkatrészekre
- nem általunk elvégzett telepítés, vagy beüzemelés esetén, a szakszerűtlen telepítés, javítás, egyéb külső beavatkozás miatt bekövetkezett károkra.

Amennyiben a termék telepítése/elszállítása a szállítási határidőt követő 30. napig a vevő hibájából nem valósul meg, úgy vevő a 31. naptól 50 EUR + áfa/nap kötbér fizetésére köteles. A garanciaigény jogosságának vizsgálatát gyártó magának fenntartja. A termék a számla kiegyenlítéséig a gyártó tulajdonában marad. A magyarországi ÁFA értéke 27%.

Az ajánlatban közölt fotók tájékoztató jellegűek!

GDPR tájékoztató:

Az ajánlat készítése során az ügyfeleink adatait (név, cím, telefonszám, email cím) a 2016/679 EU rendelet 6 cikk (1) b pontja alapján kezeljük! Ügyfél kérésére, a rögzített adatokat töröljük! Ezen igényét, jelezheti – az igény jogosultságának megfelelő igazolása mellett- email-en (info@szaunagyartas.hu) vagy egyéb írásos formában.

iSauna Design Kft. - www.szaunagyartas.hu

Szerződéskötés esetén, az esetlegesen COVID, vagy a háborús helyzetből adódó teljesítésünk módosulásáért, vagy megghiúsulásáért felelősséget vállalni nem áll módunkban! Ilyen VIS MAJOR esetben fenntartjuk a jogot a szerződéstől való elálláshoz!